



# **Omni 20 per Power Station**

## Guida rapida

# **DAI ENERGIA ALLA TUA PROSSIMA AVVENTURA**

Per maggiori informazioni consultare la nostra pagina dedicata all'assistenza su  
[www.omnicharge.co](http://www.omnicharge.co)

# USCITA AC

Potenza massima in uscita: 100W

Premere due volte il pulsante di accensione per accedere al menu e selezionare Wall Socket. Quindi, selezionare AC o HVDC.

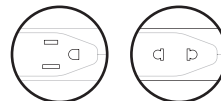

US/JP

EU

1. Scegliere nel menu la modalità 120V AC/150V HVDC (modello EU: 230V AC/300V HVDC).

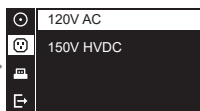
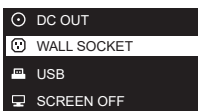

Modalità USA/JP

oppure

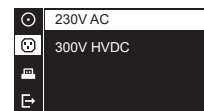

Modalità EU

**Nota :**

*Scegliere 150V HVDC/300V HVDC solo se si utilizza un alimentatore a commutazione, ad esempio l'alimentatore AC di un laptop. Per informazioni più dettagliate consultare la nostra pagina dedicata all'assistenza su [www.omnicharge.co](http://www.omnicharge.co).*

2. Attivare l'uscita AC/HVDC, sullo schermo dovrebbe apparire l'icona

**AC** Uscita 120V/230V AC

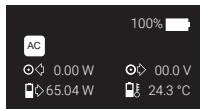

oppure

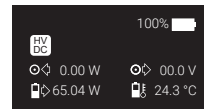

**HV DC** Uscita 150V/300V HVDC

3. Alimentez n'importe quel appareil.



Portatile



TV



Drone



DSLR



Proiettore



e altro ancora

# USCITA DC

1V - 24V con precisione di 0,1V, fino a 3,5A (70W max)



1. Determinare la tensione corretta del laptop dal suo alimentatore.

*Nota: per maggiori informazioni consultare la nostra pagina dedicata all'assistenza su [www.omnicharge.co](http://www.omnicharge.co)*

2. Impostare la tensione dal menu

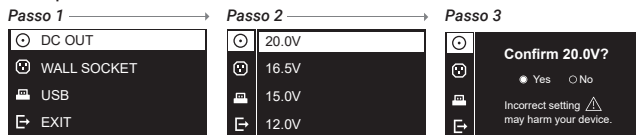

*Nota:*

*i. Omnicarge mantiene 4 valori di tensione preimpostati.*

*Tenere premuto il pulsante di accensione per modificare la tensione preimpostata al passo 3.*

*ii. Dopo il passo 1, è anche possibile premere a lungo il pulsante USB e passare direttamente al passo 3.*

*iii. Quando si modifica una tensione di uscita CC superiore a 20 V a una tensione inferiore a 10 V, si consiglia di attendere fino a 1 minuto prima di collegare il cavo CC al dispositivo.*

3. Apparirà sullo schermo l'icona DC

**DC** USCITA DC regolabile



4. Alimentare il dispositivo tramite la porta DC

Cavo di connessione da DC a Surface



Cavo da DC a MagSafe 2



# PORTE USB PER LA RICARICA RAPIDA

Porta USB 1: 5V/3A, Porta USB 2: QC 3.0



1. Scegliere se l'uscita USB deve essere attivata o disattivata all'accensione di Omnicarage.



# RICARICA WIRELESS

Ricarica di un dispositivo wireless



1. Premere il pulsante Porte USB per attivare la modalità wireless
2. Posizionare il dispositivo con ricarica wireless sulla parte superiore di Omnicarage come mostrato nella figura seguente. Assicurarsi che il centro del dispositivo sia allineato con il centro della base di ricarica. La ricarica avrà inizio appena stabilito il contatto.

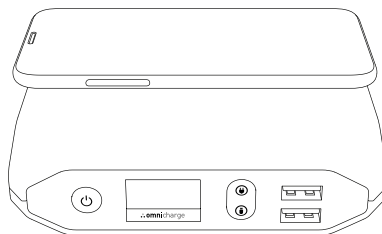

# PORTE E PULSANTI

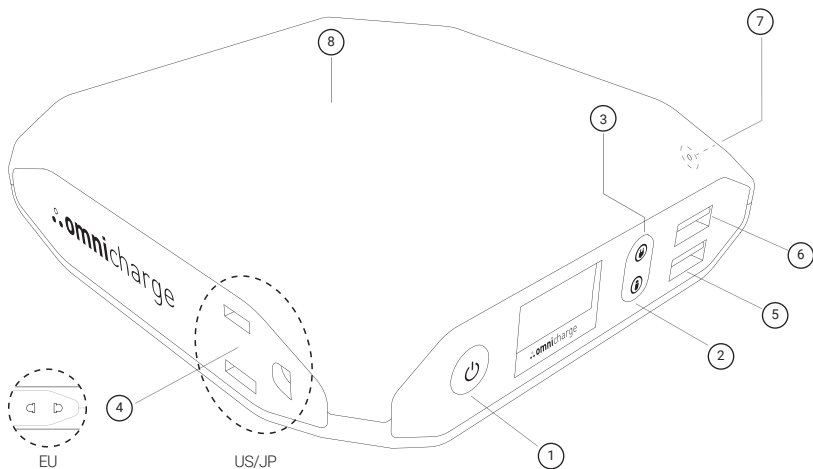

1. Pulsante di accensione e menu
2. Pulsante USB
3. Pulsante uscita AC
4. Uscita AC (versione USA/JP o UE)





5. USB Quick Charge (compatibile con Qualcomm 3.0)
6. Porta USB 5 V/3 A
7. Uscita e ingresso DC (porta per jack cilindrico da 5,5 x 2,1 mm)
8. Base per la ricarica wireless

# FUNZIONI DEI PULSANTI

## COMMANDES PRINCIPALES

-  • Premere rapidamente per accendere
-  • Premere a lungo per spegnere
-  • Attivazione/Disattivazione Uscita AC
-  • Attivazione/Disattivazione Porte USB (premere a lungo per passare alle impostazioni di uscita DC)

## COMMANDES DU MENU

-  • Premere due volte per accedere al menu
-  • Premere rapidamente per selezionare
-  • Spostarsi in alto
-  • Spostarsi in basso

# SCHERMO

Schermo OLED con misurazioni in tempo reale

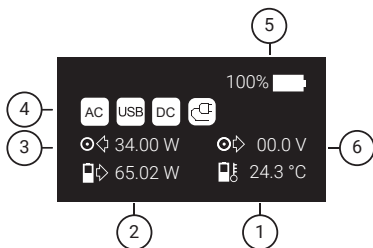

1. Temperatura Batteria
2. Potenza In Uscita Dalla Batteria (watt)
3. Potenza In Ingresso (watt)
4. Visualizzazione Icone
5. Livello Della Batteria (+/- 1%)
6. Potenza In Uscita DC (tensione)

# NAVIGAZIONE MENU

## ⊙ DC OUT

Attivare l'uscita DC e impostare la tensione.

---

## ⊕ WALL SOCKET

Scegliere se la presa AC deve erogare 120V/230V o 150V/300V HVDC.

---

## 🔌 USB

Scegliere se l'uscita USB deve essere attivata o disattivata all'accensione di Omnicharge.

---

## 📺 SCREEN OFF

Impostare il tempo di spegnimento automatico dello schermo OLED. L'impostazione predefinita è 5 minuti.

---

## 🔌 AUTO SHUT OFF

Scegliere se la Omnicharge si spegne automaticamente o meno. L'impostazione predefinita è 5 minuti.

---

## 🌡️ TEMPERATURE

Scegliere l'unità di misura Fahrenheit o Celsius.

---

## 📄 ABOUT

Visualizzare il nome del modello, la capacità, il numero di versione del firmware e il numero di serie.



# ICONE DELLO SCHERMO



## USCITA 120V/230V AC

L'uscita AC da 120V/230V è abilitata.

---



## USCITA 150V/300V HVDC

L'uscita HVDC (High Voltage DC) 150V/300V è abilitata.

---



## USCITA DC REGOLABILE

L'uscita DC regolabile tra 1V-24V è abilitata.

---



## USCITA USB

Le porte USB sono attive.

---



## RICARICA WIRELESS ATTIVATA



## INGRESSO RICARICA

Omnicharge è in fase di ricarica.

---



## CARICA OTTIMALE

Omnicharge è in fase di ricarica alla massima potenza.

---



## RICARICA SOLARE

Omnicharge è in fase di ricarica tramite energia solare.



### **PROTEZIONE DA BASSA TEMPERATURA**

La temperatura della batteria è troppo bassa e il circuito di ricarica è stato spento.

---



### **PROTEZIONE DA SOVRACCARICO**

Il dispositivo sta assorbendo troppa potenza. Omnicharge limiterà o interromperà l'erogazione di potenza in uscita.

---



### **PROTEZIONE DA SURRISCALDAMENTO**

La temperatura della batteria o dei circuiti è troppo alta. Omnicharge limiterà o interromperà l'assorbimento di potenza in ingresso e l'erogazione di potenza in uscita.

---

## **NOTA:**

### **Utilizzo di Omnicharge**

Durante l'utilizzo di Omnicharge, è normale che la superficie si riscaldi. Per un uso prolungato, collocare Omnicharge su una superficie piana e stabile con adeguata ventilazione. Quando la batteria di Omnicharge è scarica, si prega di riposizionarla all'interno della base di alimentazione per la ricarica. La configurazione verrà ripristinata dopo la ricarica.

### **Trasporto di Omnicharge**

Se si trasporta Omnicharge in una borsa o in una valigetta, assicurarsi che non ci siano oggetti sfusi che potrebbero accidentalmente entrare all'interno di Omnicharge attraverso le prese d'aria o rimanere incastrati in una porta.

### **Conservazione di Omnicharge**

Se si prevede di conservare Omnicharge per un lungo periodo di tempo, riporla in un luogo fresco (idealmente a 71 ° o 22 ° ) e caricare la batteria al 100%. Quando si ripone Omnicharge per più di 5 mesi, caricare la batteria al 100% ogni sei mesi.

**GRAZIE**

[www.omnicharge.co](http://www.omnicharge.co)

# SERVIZIO ASSISTENZA CLIENTI

Tutti i prodotti Omnicharge sono stati sottoposti a controlli di qualità. Se si ritiene che il proprio Omnicharge o qualsiasi accessorio Omnicharge stia sperimentando o mostrando comportamenti anomali, interrompere immediatamente l'utilizzo di tutti i prodotti e contattarci all'indirizzo ***support@omnicharge.co***.

---

## SEGUICI



<https://www.facebook.com/omnicharge>



<https://www.instagram.com/omnicharge>



<https://www.youtube.com/c/omnicharge>



[https://twitter.com/omni\\_charge](https://twitter.com/omni_charge)

---