



**Omni 20 pour Power Station**  
**Guide de démarrage rapide**

# **ALIMENTEZ VOTRE PROCHAINE AVENTURE**

Pour plus d'informations, visitez notre page d'assistance sur [www.omnicharge.co](http://www.omnicharge.co)

# PRISE SECTEUR

Puissance de sortie max : 100 W

Appuyez deux fois sur le bouton d'alimentation pour accéder au menu et sélectionnez Prise murale. Ensuite, choisissez CA ou HVDC.

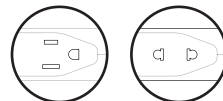

US/JP

EU

1. Sélectionnez le mode 120V CA/150V HVDC (modèle UE : 230V AC/300V HVDC) dans le menu.

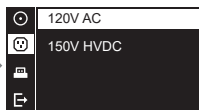
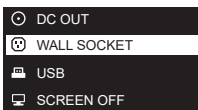

OU

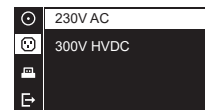

US/JP model

EU model

**Remarque:**

Sélectionnez 150V HVDC/300V HVDC si vous utilisez une alimentation en mode commutation, telle que l'adaptateur secteur d'un ordinateur portable. Consultez notre page d'assistance sur [www.omnicharge.co](http://www.omnicharge.co) pour des informations plus détaillées

2. Activez CA/HVDC, l'icône devrait apparaître à l'écran

**AC** 120V/230V sortie CA

**HV DC** 150V/300V sortie HVDC

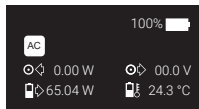

OU

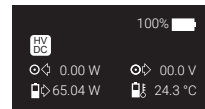

3. Power any device.



Ordinateur portable



TV



Drone



DSLR



Projecteur



Et plus

# SORTIE CC

1 V - 24 V, précision de 0,1 V, jusqu'à 3,5 A (70 W max)



1. Trouvez le voltage adéquat pour votre ordinateur portable sur son adaptateur secteur.

*Remarque: Pour plus d'informations, visitez notre page d'assistance sur [www.omnicharge.co](http://www.omnicharge.co)*

2. Réglez le voltage dans le menu

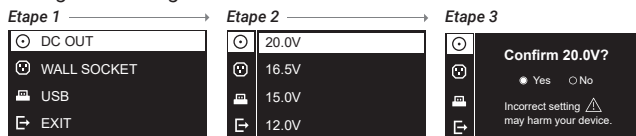

*Remarque :*

i. Omnicarrier conserve 4 réglages de voltage prédéfinis.

Maintenez enfoncé le bouton d'alimentation pour modifier le voltage prédéfini à l'étape 3.

ii. Après l'étape 1, vous pouvez également appuyer longuement sur le bouton USB pour passer directement à l'étape 3.

iii. Lorsque vous modifiez une tension de sortie CC supérieure à 20 V à une tension inférieure à 10 V, il est recommandé d'attendre 1 minute avant de connecter le câble CC à votre appareil.

3. L'icône CC apparaîtra à l'écran

**DC** Sortie CC réglable



4. Alimentez votre appareil via le port CC

CC vers câble de connexion Surface



CC vers câble MagSafe 2



# PORTS USB À CHARGE RAPIDE

Port USB 1: 5V/3A, Port USB 2: QC 3.0



1. Choisissez d'activer ou de désactiver la sortie USB lorsque vous allumez votre Omnicarage.



## CHARGEMENT SANS FIL

Charger votre appareil sans fil



1. Appuyez sur Ports USB pour activer le mode sans fil.  
2. Placez votre appareil sans fil sur le dessus d'Omnicharge, comme indiqué dans l'illustration ci-dessous. Assurez-vous que le centre du périphérique est bien axé sur le centre de la base de chargement. La charge commencera dès la mise en contact.

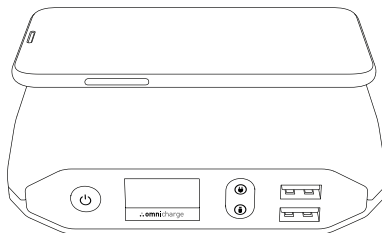

# PORTS ET BOUTONS

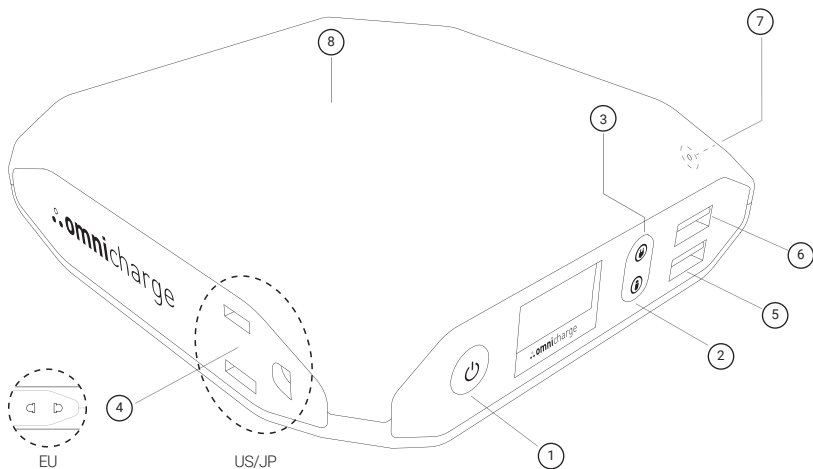

1. Bouton Marche et Menu
2. Bouton USB
3. Bouton Prise secteur
4. Prise secteur (version US/JP ou UE)

5. Charge USB rapide (Compatible Qualcomm 3.0)
6. Port USB 5V/3A
7. Entrée et sortie CC (5,5 x 2,1 mm Port Barrel)
8. Base de charge sans fil

# FONCTIONS DES BOUTONS

## COMMANDES PRINCIPALES



- Appui rapide pour allumer
- Appui long pour éteindre



• On/Off Sortie CC

• On/Off Ports USB

(Appui long pour passer aux paramètres de sortie CC)

## COMMANDES DU MENU



- Double appui pour entrer dans le menu
- Appui rapide pour sélectionner



• Déplacer vers le haut



• Déplacer vers le bas

# ÉCRAN

Écran OLED avec métriques en temps réel

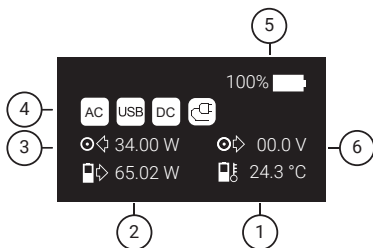

# NAVIGATION DANS LE MENU

## ⦿ SORTIE CC

Allumez la sortie CC et réglez le voltage.

---

## ⦿ PRISE MURALE

Choisissez entre les tensions 120 V/230 V ou 150 V/300 V celle délivrée par la prise murale.

---

## 🔌 USB

Choisissez d'activer ou de désactiver la sortie USB lorsque vous allumez votre Omnicharge.

---

## 📺 ECRAN OFF

Paramétrez ici le temps d'arrêt automatique de l'écran OLED. Par défaut, il est réglé à 5 minutes.

---

## 🔌 AUTO SHUT OFF

Choisissez si votre Omnicharge s'éteindra automatiquement ou non. Par défaut, il est réglé à 5 minutes.

---

## 🌡️ TEMPERATURE

Sélectionnez ici Fahrenheit ou Celsius.

---

## ⦿ A PROPOS

Trouvez ici le nom du modèle, la capacité, le numéro de version et le numéro de série du logiciel.



# ICÔNES DE L'ÉCRAN



## **SORTIE CA 120V/230V**

La prise secteur 120V/230V est activée.

---



## **SORTIE HVDC150V/300V**

HVDC 150V/300V (haut voltage CC) est activée.

---



## **SORTIE CC REGLABLE**

CC 1V-24V réglable est activé.

---



## **SORTIE USB**

Les ports USB ports sont allumés.

---



## **CHARGEMENT SANS FIL**



## **ENTRÉE DE CHARGE ACTIVÉE**

vosre Omnicarge est en charge.

---



## **CHARGEMENT OPTIMAL**

Omnicharge est chargé à la puissance maximale.

---



## **CHARGE SOLAIRE**

Omnicharge est alimenté par l'énergie solaire.



### PROTECTION À BASSE TEMPÉRATURE

La température de la batterie est trop basse et le circuit de charge est arrêté.

---



### PROTECTION DE SURCHARGE

Votre appareil consomme trop d'énergie. Omnicharge va limiter ou couper sa puissance de sortie.

---



### PROTECTION EN SURCHAUFFE

La température de la batterie ou des circuits imprimés est trop élevée. Omnicharge va limiter ou couper sa puissance d'entrée et de sortie.

---

## AVERTISSEMENT:

### Utiliser votre Omnicharge

Lorsque vous utilisez votre Omnicharge, il est normal que la surface soit chaude. Pour une utilisation prolongée, placez votre Omnicharge sur une surface plane et stable, avec une ventilation adéquate. Lorsque la batterie de votre Omnicharge est faible, remettez-la dans la centrale pour la recharger. La configuration sera restaurée après la recharge.

### Transporter votre Omnicharge

Si vous transportez votre Omnicharge dans un sac ou dans une serviette, veillez à ce qu'aucun objet épars ne puisse pénétrer accidentellement à l'intérieur de l'Omnicharge par les trous d'aération ou rester coincé à l'intérieur d'un port.

### Ranger votre Omnicharge

Si vous prévoyez de ranger votre Omnicharge pendant une période prolongée, conservez-le dans un endroit frais (idéalement 71° F ou 22° C) et chargez la batterie à 100 %. Lorsque vous rangez votre Omnicharge pendant plus de 5 mois, chargez la batterie à 100 % tous les six mois.

**MERCI**

[www.omnicharge.co](http://www.omnicharge.co)

# SERVICE CLIENT

Tous les produits Omnicharge ont été soumis à un contrôle de qualité. Si vous constatez que votre Omnicharge ou tout accessoire Omnicharge présente ou démontre un fonctionnement anormal, arrêtez immédiatement toute utilisation du produit et contactez-nous à [support@omnicharge.co](mailto:support@omnicharge.co).

---

## SUIVEZ-NOUS



<https://www.facebook.com/omnicharge>



<https://www.instagram.com/omnicharge>



<https://www.youtube.com/c/omnicharge>



[https://twitter.com/omni\\_charge](https://twitter.com/omni_charge)

---